

# *i*Rest™

*SL-A70* Массажное кресло

# *i*Rest™

СОХРАНИТЕ ДАННУЮ ИНСТРУКЦИЮ

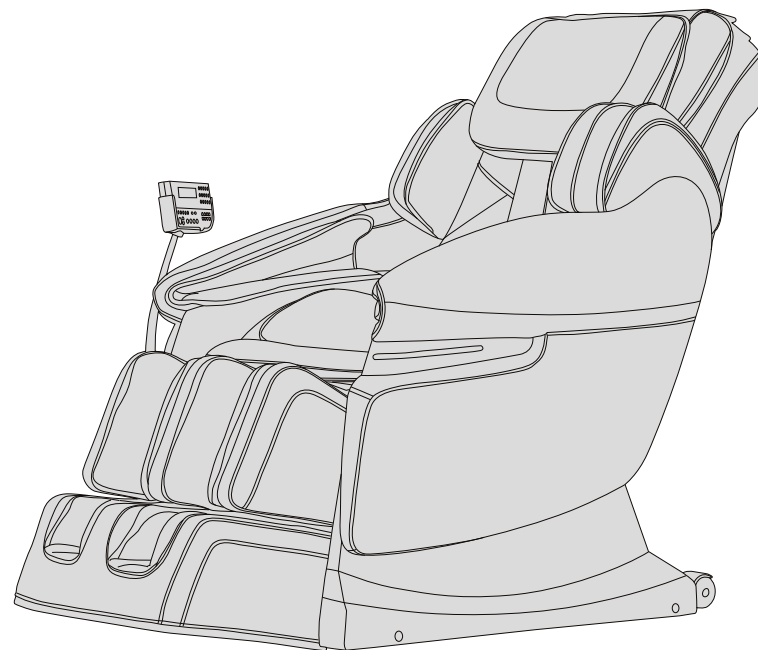

*i*Rest™

Официальное представительство в России и СНГ  
компания "ВЕСТЕРНЛАЙН"  
тел.: +7 842 354 56 36  
e-mail: [irest@bk.ru](mailto:irest@bk.ru)

**ИНСТРУКЦИЯ - ГАРАНТИЙНЫЙ СЕРТИФИКАТ**

[www.ru-irest.ru](http://www.ru-irest.ru) e-mail: [irest@bk.ru](mailto:irest@bk.ru)

## ИНСТРУКЦИЯ ПО ЭКСПЛУАТАЦИИ

---

### 11. Защита пола.

Длительное использование кресла на деревянном полу может повредить пол. Во избежание этого используйте ковер или другое покрытие.

Предостережение: Не передвигайте кресло с помощью колесиков по деревянному полу, земле или в узком пространстве. Поднимите кресло для перемещения. Для перемещения кресла возможно потребуется два человека.

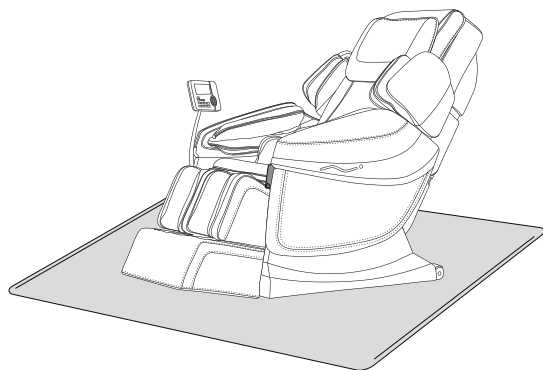

### 12. Перемещение кресла.

Убедитесь, что провода не попадают под колёсики кресла и не лежат на пути, наклоните кресло под определённым углом (чтобы центр тяжести приходился на колёсики), подвиньте кресло вперёд или назад, затем приведите кресло в устойчивое положение.

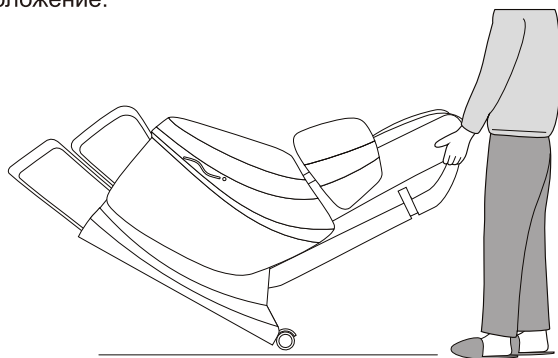

## ТЕХНИЧЕСКИЕ ХАРАКТЕРИСТИКИ

---

Модель: SL-A50

Наименование: Массажное кресло

Входное напряжение: AC110-120V 60Hz  
AC220-240V 50Hz / 60Hz

Мощность: 200W

Прежде всего, благодарим Вас за покупку данного продукта. Пожалуйста, внимательно ознакомьтесь с данной инструкцией перед началом использования устройства и четко следуйте её указаниям. Обратите особое внимание на меры предосторожности и сохраните данную инструкцию для будущего использования.

Примечание: Наша компания оставляет за собой право менять дизайн и описание данного товара без предварительного уведомления. Цвет товара, указанный в инструкции, может отличаться от цвета продукта, который вы приобрели.

## СОДЕРЖАНИЕ

---

Меры предосторожности	02
Наименования и функции различных компонентов устройства	04
Назначение прибора и эффективность его работы	05
Способ применения	06
Технические параметры	17

## МЕРЫ ПРЕДОСТОРОЖНОСТИ

### 1. Важные меры безопасности

- Не разрешайте детям прикасаться к подвижным частям данного устройства.
- Используйте заземленный источник питания, совместимый с этим устройством.
- Вынимайте штепсель из электророзетки после использования или перед чисткой устройства, дабы избежать его порчи или повреждения.
- Пожалуйста, используйте данное изделие в соответствии с этой инструкцией.
- Не используйте аксессуары, которые не рекомендуются производителем.
- Не используйте этот продукт на открытом воздухе.
- Пожалуйста, прочитайте эту инструкцию внимательно, перед началом использования устройства.
- Любое использование аппарата, в несоответствии с правилами инструкции по эксплуатации - запрещено.
- Рекомендуется использовать устройство не более 15 минут за один сеанс.
- Не используйте устройство, если повреждено его кожаное покрытие или корпус.
- Не используйте устройство, если отверстия для охлаждения радиатора перекрыты.
- Не помещайте ничего внутрь продукта.
- Не засыпайте, во время использования этого устройства.
- Не используйте устройство, если вы чувствуете себя плохо или пьяны.
- Не используйте устройство, если вы принимали пищу менее одного часа назад.
- Не устанавливайте массажные функции в слишком сильный режим работы, дабы избежать получения травм.

### 2. Требования к окружающей среде для использования продукта.

- Не используйте аппарат в помещениях с высокой температурой и влажностью воздуха, таких как ванная комната.
- Не используйте устройство сразу же после резкой смены температуры окружающей среды.
- Не используйте устройство в пыльных помещениях.
- Не используйте устройство в помещениях с небольшим свободным пространством и плохой вентиляцией.

### 3. Люди, которым запрещено использование данного устройства.

- Людям, страдающим остеопорозом запрещено использовать этот продукт.
- Людям, которые страдают от сердечных заболеваний или имеющие имплантаты электронного медицинского оборудования, таких как кардиостимулятор, запрещено использовать это устройство.
- Людям с повышенной температурой тела запрещено использовать данное устройство.
- Беременным женщинам, а так же женщинам в период менструации, не рекомендуется использовать этот прибор.
- Людям, которые недавно получили травмы или раны, не следует использовать этот прибор.
- Детям, не достигшим 14-ти лет или людям страдающим психическими расстройствами, запрещено использовать этот прибор без присмотра.
- Данный прибор не должен использоваться людьми, которым был назначен постельный режим или людям, которые чувствуют себя плохо.
- Запрещается использовать аппарат, если у Вас мокрое или влажное тело. Например, сразу после приема душа или ванны.

### 4. Безопасность.

- Перед использованием, убедитесь, что ваша электросеть подходит для использования устройства.
- Не соединяйте штепсель с электророзеткой мокрыми руками.
- Не допускайте попадания воды внутрь устройства, во избежание поражения электрическим током или выхода из строя самого аппарата.

www.ru-irest.ru

Уважаемый покупатель!

Компания "iRest" благодарит Вас за лучший выбор.

Производитель массажных кресел китайская компания "iRest" имеет Сертификат Соответствия, все кресла "iRest" одобрены для использования Министерством здравоохранения Китая.

Компания "iRest" гарантирует высокое качество и безупречное функционирование приобретенного Вами изделия при соблюдении правил его эксплуатации.

Срок гарантии \_\_\_\_\_ со дня покупки. Данным Гарантийным Сертификатом компания "iRest" берет на себя обязательства по бесплатному устранению всех неисправностей, возникших по вине завода-производителя, при соблюдении правил эксплуатации, изложенных в инструкции по эксплуатации.

#### Условия гарантии:

1. Настоящая гарантия имеет силу при соблюдении следующих условий:
  - \* правильное и четкое заполнение Гарантийного Сертификата;
  - \* наличие чека (приходного кассового ордера), содержащего дату покупки.
2. Компания «iRest» оставляет за собой право в отказе от гарантийного обслуживания в случае непредоставления вышеуказанных документов или информация в них будет неполной, неразборчивой, противоречивой, что вызовет сомнения или затруднения в установлении факта и даты приобретения изделия.
3. Гарантия включает в себя выполнение ремонтных работ и замену неисправных частей.
4. Гарантия не включает в себя периодическое обслуживание.
5. Компания «iRest» не отвечает за недостатки Товара в следующих случаях:
  - а) Использования Товара, предназначенного для личных (бытовых, семейных) нужд, для осуществления предпринимательской деятельности, а также в иных целях, не соответствующих назначению Товара;
  - б) Нарушения правил и условий эксплуатации, установки Товара, указанных в инструкции по эксплуатации;
  - в) Если на Товаре повреждены пломбы, имеются следы вскрытия, нарушения целостности Товара или следы попыток ремонта Товара при отсутствии подтверждения предварительного извещения Потребителя об обнаружении недостатков качества Товара;
  - г) Если недостатки качества вызваны внесенными в конструкцию или схему товара изменениями, которые не предусмотрены изготовителем;
  - д) Если недостаток Товара стал следствием действия непреодолимой силы, несчастного случая, умышленных или неосторожных действий (бездействия) Потребителя или третьих лиц;
  - е) Возникновения недостатков вследствие воздействия на Товар, а равно проникновения внутрь веществ, материалов, жидкостей, насекомых;
  - ж) Подключения Товара к сети или источнику электрического питания, параметры электрической энергии которых не соответствуют действующим в Российской Федерации техническим регламентам, а равно в случае возникновения недостатков по причине временного отклонения параметров электрической энергии от требований вышеуказанных регламентов (перепад напряжения и т.п.)
6. Настоящая гарантия не ущемляет законных прав потребителя, предоставленных Вам действующим законодательством Российской Федерации.
7. В случае наличия исправления, гарантийный талон считается не действительным.





# Гарантийный Сертификат

Наименование изделия: .....

Страна происхождения: КИТАЙ

Серийный номер: .....

Дата покупки: « .. » .. 20 .. г.

Подпись продавца: .....

## ГАРАНТИЙНАЯ МАСТЕРСКАЯ

Обращайтесь к официальному представителю  
компании «iRest» в вашем регионе.

## СВЕДЕНИЯ О ПОКУПАТЕЛЕ

Ф. И. О. : .....

Адрес: .....

ТЕЛЕФОН: .....

Подтверждаю получение исправного изделия в рабочем состоянии.

Претензий по внешнему виду изделия не имею, с условиями гарантии  
ознакомлен.

Подпись покупателя: .....

Место продажи: .....

Место для печати:

www.ru-irest.ru

## МЕРЫ ПРЕДОСТОРОЖНОСТИ

- Перед применением товара необходимо проконсультироваться с врачом.
- Не допускайте повреждения проводов и не изменяйте схему питания аппарата.
- Не используйте для чистки переключателей и штепселя мокрые тряпки.
- Если внезапно самостоятельно началась подача электропитания на устройство, немедленно отойдите от него, во избежание травм и поражения электрическим током.
- Прекратите использовать устройство, если оно начало работать ненормально, свяжитесь с менеджером по тех. обслуживанию для получения дальнейших инструкций.
- Прекратите использовать устройство, если Вы почувствовали себя плохо, обратитесь к врачу.
- Данный прибор не предназначен для использования лицами (включая детей) с пониженными физическими, тактильными или умственными способностями, или людьми не ознакомленными с инструкцией по эксплуатации.
- Присматривая за детьми, во время использования ими прибора, убедитесь в том, что они с ним не играют.
- Если шнур питания поврежден, то во избежание несчастных случаев, он должен быть заменен производителем, техником сервисного обслуживания или аналогичным квалифицированным персоналом.

## 5. Техническое обслуживание и уход за устройством.

- Данное устройство должно обслуживаться только квалифицированным персоналом, не разбирайте его самостоятельно.
- Не забываете отключать устройство от сети после его использования.
- Не используйте устройство, если повреждена или неисправна электророзетка.
- Если Вы долгое время не будете использовать данный аппарат - подготовьте его к длительному хранению. Сверните кабели и разместите аппарат в сухом и чистом помещении.
- Не размещайте устройство вблизи открытых источников огня или обогревателей. Берегите его от попадания прямых солнечных лучей.
- Если шнур питания поврежден, то во избежание несчастных случаев, он должен быть заменен производителем, техником сервисного обслуживания или аналогичным квалифицированным персоналом.
- Производите чистку поверхностей устройства сухой тканью. Не используйте растворитель, бензин или спирт.
- Механические части данного устройства спроектированы и изготовлены таким образом, что Вам не нужно так или иначе принимать участие в их обслуживании.
- Старайтесь избегать резких ударов о углы устройства.
- Не толкайте и не двигайте аппарат по неровной поверхности. Для перемещения, приподнимайте устройство с фронтальной стороны, а затем передвигайте.
- Используйте устройство с перерывами. Не используйте его непрерывно в течении долгого времени.

## 6. Решение типичных проблем при использовании устройства.

- Если Вы слышите шум работы двигателя во время использования устройства - это нормально.
- Если устройство не включается, проверьте надежность соединения штепселя и электророзетки, а так же, переведен ли тумблер включения аппарата в положение "включено".
- Устройство будет автоматически выключаться, если допустимое время работы аппарата будет использовано полностью. Это сделано в целях защиты устройства от перегрева. Повторное включение устройства будет возможно спустя 30 минут.



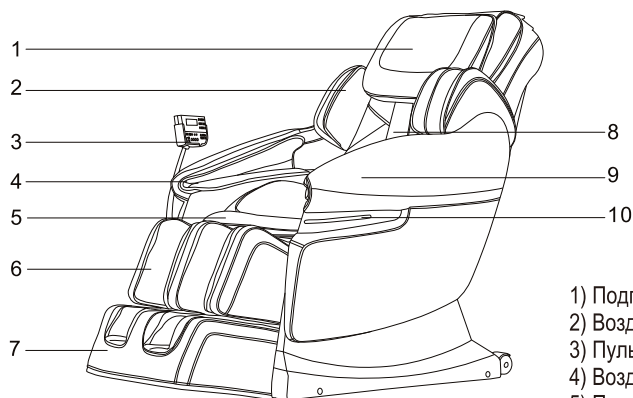

- 1) Подголовник
- 2) Воздушные подушки для плеч
- 3) Пульт управления
- 4) Воздушные подушки для рук
- 5) Подушка сиденья
- 6) Отделение для икр
- 7) Отделение для стоп
- 8) Подушка спинки
- 9) Подлокотник
- 10) Синяя светодиодная подсветка
- 11) Задняя крышка
- 12) Подставка-держатель пульта управления
- 13) Транспортировочные ролики
- 14) Кабель питания со штепселем
- 15) Разъем подключения кабеля питания
- 16) Переключатель питания
- 17) Блок предохранителей

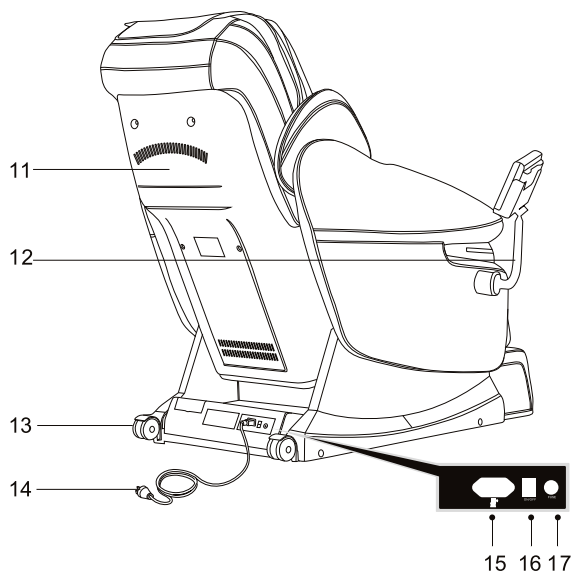

**9. Установка пульта управления и его использование**

Вставьте пульт управления в отверстие в подлокотнике (рис.1), основание может свободно крутиться влево и вправо. (Рис.2) Также вы можете свободно перемещать пульт управления в горизонтальном направлении.

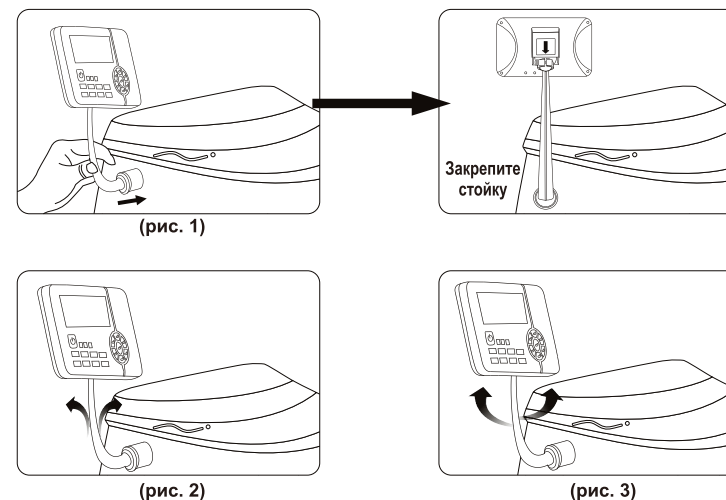

**10. Регулировка и применение накидки и подушки кресла**

Вы можете ослабить/усилить интенсивность массажа шеи и плеч за счёт использования/снятия подушки с накидки, вы можете пользоваться ей по своему усмотрению (рекомендуется использовать подушку с накидкой). Накидка присоединяется к спинке кресла при помощи застёжки-молнии (1), подушка присоединяется к накидке при помощи липучки (2).

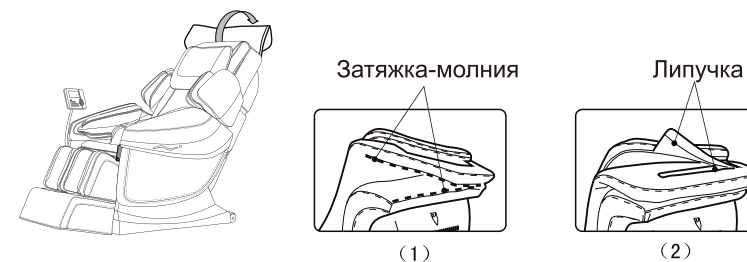

## ИНСТРУКЦИЯ ПО СБОРКЕ

- Вставьте цилиндрическую крепёжную трубу в отверстие на правом подлокотнике, убедитесь, что отверстие на крепёжной трубе совпадает с отверстием на подлокотнике. (рис.5)
- Вкрутите три крепёжных винта. (рис.6)

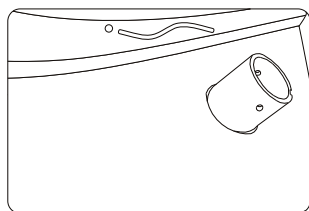

(рис. 5)

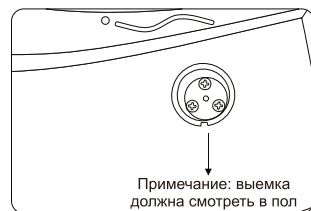

(рис. 6)

- Подготовьте собранную (шаг 3) конструкцию. (рис.7)
- Вставьте конструкцию в цилиндрическую крепёжную трубу, убедитесь что отверстия совпадают. (рис.8)

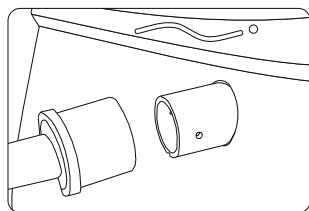

(рис. 7)

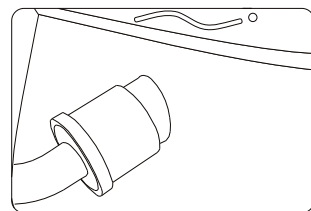

(рис. 8)

- Подготовьте крепёжные винты для обеих сторон. (рис.9)
- Затяните винты на обеих сторонах, сборка закончена. (рис.10)

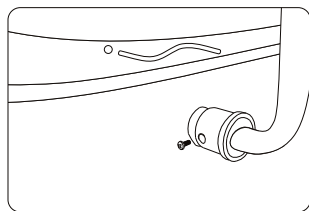

(рис. 9)

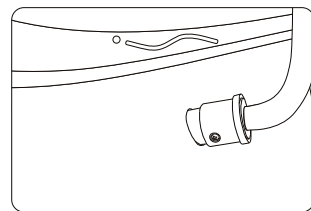

(рис. 10)

## НАЗНАЧЕНИЕ ПРИБОРА И ЭФФЕКТИВНОСТЬ ЕГО РАБОТЫ

### Функции

- Данное кресло оснащено механическими руками, которые при движении вверх-вниз воспроизводят массаж с помощью четырех роликов.
- Кресло автоматически определяет позицию и подстраивается под массажные точки верхней части вашего тела и ваших плеч.
- В функционале кресла доступны 5 режимов массажа: шиацу, разминание, похлопывание, постукивание и синхронное разминание с похлопыванием.
- Кресло можно запрограммировать на выполнение двух типов массажа.
- Кресло оснащено четырьмя режимами автоматического массажа верхней части тела (автоматический массаж, воздушно-компрессионный массаж всего тела, массаж спины и поясницы)
- Функции автоматического массажа верхней части тела: массаж всей площади спины, массаж шеи и плеч, массаж поясницы.
- Доступен ручной выбор позиции и режима массажа для верхней части тела. Так же есть возможность выбора одной из трех позиций массажа: точечный массаж; местный массаж; массаж по всей площади верхней части тела. Вы можете выбрать одну из пяти скоростей для каждого режима массажа. При похлопывании, шиацу и постукивании, ширину между двумя массажными роликами можно регулировать в трех уровнях: широкий, средний и узкий. При местном и точечном массаже, ролики можно перемещать вверх и вниз, чтобы установить нужную точку массажа.
- В данном кресле есть возможность установки одного из трех режимов работы воздушно-компрессионного массажа: полный массаж тела, массаж нижней части тела, массаж рук, воздушно-компрессионный массаж ног, имеется возможность изменения интенсивности давления.
- Есть возможность выбора функции массажа с растяжкой: растягивающий массаж голени, растягивающий массаж рук.
- Массаж голени можно настроить на плавное расширение и сужение.
- Есть возможность установки массажа голени на одиночный режим работы или на совместный режим работы со спинкой кресла.
- Для отключения массажа перейдите в сидячее положение и кресло автоматически остановит свою работу.
- Ролики, установленные в отделении для ног имеют три уровня регулировки массажа.
- Отделение для голени имеет возможность регулировки длины, для оптимальной подстройки под пользователя с большой длиной голени.
- Отмена воздушно-компрессионного массажа плеч дает возможность использовать кресло людям с крупной комплекцией.
- Кресло имеет функцию подъема и спуска механизмов массажа воротниковой зоны, спуска и подъема спинки кресла, есть возможность синхронной регулировки положения спинки и отделения для ног.
- Присутствует функция автоматического возврата кресла в исходное положение при отключении устройства.
- VFD дисплей в комплекте с креслом.

### Полезные эффекты

- Снятие усталости
- Улучшение кровообращения
- Снятие мышечной усталости
- Снятие мышечного напряжения
- Снятие нервной усталости
- Облегчение мышечной боли

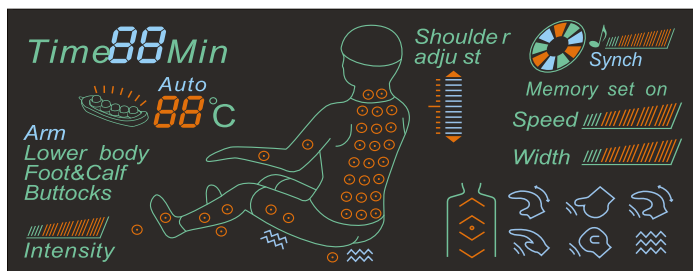

Примечание: Для объяснения принципа работы функций, указанных на дисплее, обратитесь к инструкции.

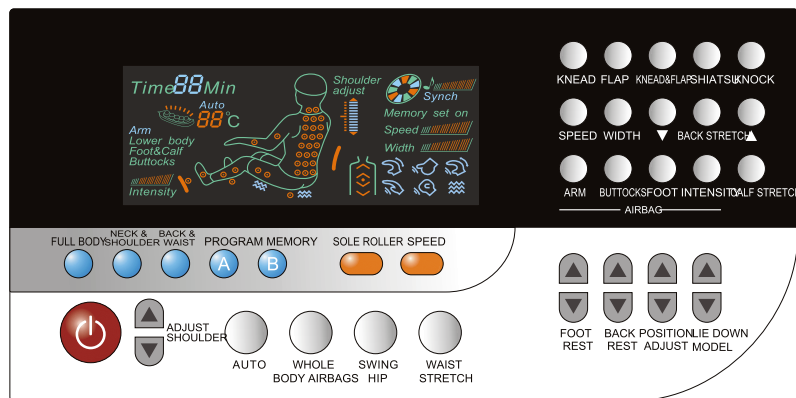

8. Установка подставки под пульт управления

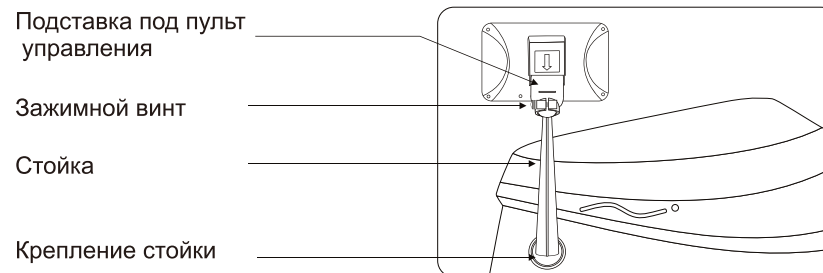

- Подготовьте подставку под пульт, стальную стойку, крепёжные винты. (рис.1)
- Вставьте шарнирное соединение стальной стойки в сферическое отверстие подставки. (рис.2)

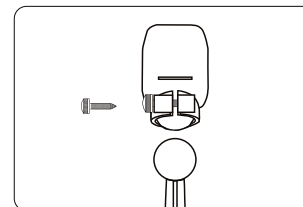

(рис. 1)

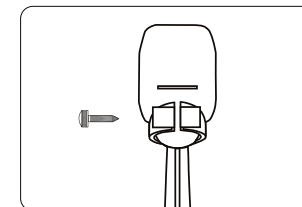

(рис. 2)

- Вкрутите винты в отверстия и затяните их, соблюдайте направление - справа налево. (рис.3)
- Подготовьте цилиндрическую крепёжную трубу (рис.4)

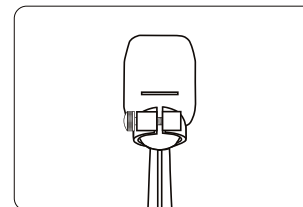

(рис. 3)

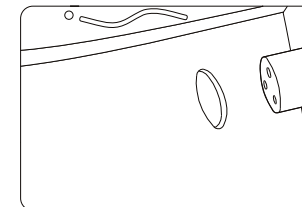

(рис. 4)

## ИНСТРУКЦИЯ ПО СБОРКЕ

- Подсоедините отделение для плеч, аудио кабель и воздушную трубку в отделение для спины. Убедитесь, что соединения прочны и без воздушных утечек (рис.3)
- После того, как вы подсоединили воздушную трубку и аудио кабель, убедитесь, что провода находятся внутри отделения для плеч. Не перегибайте провода и кабели (рис.4)

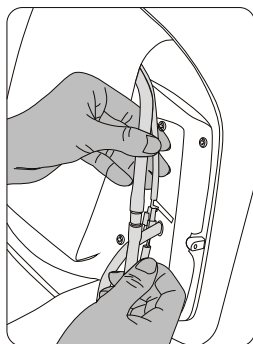

(рис. 3)

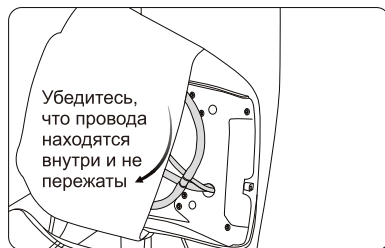

(рис. 4)

- Установка декоративной панели. Вставьте панель в слот крышки отделения для плеч. Слегка надавите на край панели, заходящий в слот и зафиксируйте её. Будьте аккуратны, старайтесь не повредить ободок панели во время её установки. (рис.5)
- Закрепите панель с помощью поперечных винтов с цилиндрической головкой, входящих в комплект (рис.6)

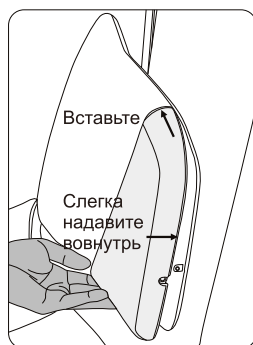

(рис. 5)

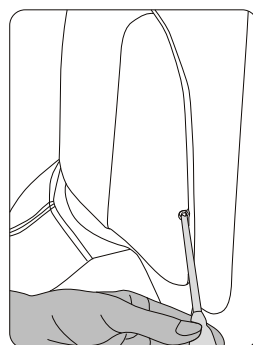

(рис. 6)

## СПОСОБ ПРИМЕНЕНИЯ

### 1. Включение аппарата



Переведите переключатель питания в положение "ON"

Способ соединения штепселя и розетки.

### 2. Использование пульта управления.

#### 1) Включение/выключение массажных функций.



- Начните сеанс массажа нажатием кнопки включения.
- Остановите массаж нажатием кнопки включения. После нажатия кнопки дисплей погаснет, массаж прекратится, аппарат издаст звуковой сигнал и вернется в исходное положение автоматически.

#### 2) Начало сеанса массажа.

- Нажмите красную кнопку для начала сеанса массажа, массажное кресло перейдет в положение лежа автоматически.
- Произойдет автоматическое сканирование массажных точек и перевод массажных роликов в плечевую зону. По завершении сканирования аппарат издаст звуковой сигнал, Вы сможете отрегулировать положение плечевой зоны кресла по размеру вашего тела. Если после сканирования вы не нажмете никаких кнопок в течении 10 секунд, то сеанс массажа начнется автоматически.

РЕГУЛИРОВКА ПОЛОЖЕНИЯ ПЛЕЧ 	Перевод массажных роликов вверх.
	Перевод массажных роликов вниз.

Схема наиболее удобного положения массажных роликов.

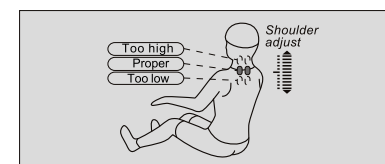

#### 3) Выбор функции массажа.





- Функция памяти.
- В процессе массажа Вы можете использовать ячейки памяти А или В в любое время для восстановления настроек предыдущего сеанса.

**A** **B** ЯЧЕЙКА ПАМЯТИ





## СПОСОБ ПРИМЕНЕНИЯ



### 4) Автоматический массаж





Кнопка	Описание	Значок на дисплее
	Мягкий массаж: Разминание костей и мышц.	Auto A1
	Расслабляющий массаж: Стимулирует кровообращение.	Auto A2
	Снятие болевых ощущений: массаж шиацу для снятия боли.	Auto A3
	Снятие усталости: поднимает тонус и снимает усталость.	Auto A4

Примечание: Нажимайте кнопку несколько раз чтобы выбрать иной тип автомассажа.

Кнопка	Описание	Значок на дисплее
	Воздушно-компрессионный массаж всего тела: плечи, поясница, руки, ягодицы, ноги.	Auto A5
	Скручивание бедер: массаж осуществляется с помощью воздушно-компрессионных подушек встроенных в отделение для ног.	Auto A6
	Растяжка поясницы: растяжка поясницы работает в комплексе с остальными функциями кресла. Растяжка поясницы производится с помощью массажных подушек, захватывающих ноги и опусканием отделения для ног.	Auto A7

- Автомассаж верхней части тела.

Кнопка	Описание	Значок на дисплее
	Полный массаж спины: автоматический массаж по всей площади спины	Auto F1
	Массаж шеи и плеч: фокусировка массажа на шее и плечах.	Auto F2
	Массаж спины и поясницы: Фокусировка массажа на шее и плечах	Auto F3

Кнопка	Описание	Значок на дисплее
	Ролики для стоп: Переключает роликовый массаж стоп	
	Скорость: Трехступенчатая регулировка скорости работы роликов	

## ИНСТРУКЦИЯ ПО СБОРКЕ

- После того, как вы закрепили боковину на фиксированную стальную раму, нажатием закрепив её с помощью металлических направляющих, проверьте прочность сборки, потянув боковину на себя (рис.7)
- Найдите установочное отверстие в передней части фиксированной стальной рамы, вкрутите винт в отверстие с помощью шестигранного ключа. (рис.8)
- Найдите установочное отверстие в задней части фиксированной стальной рамы, закрутите винт в отверстие с помощью шестигранного ключа. Установка боковины окончена. По той же схеме происходит сборка второй боковины. (рис.9)

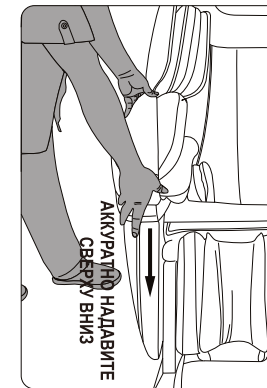

(рис. 7)



Шестигранная головка винта, вкрученная в переднюю часть отделения для рук (рис. 8)



Шестигранная головка винта, вкрученная в заднюю часть отделения для рук (рис. 9)

### 7. Установка отделений для плеч

- Воздушная трубка и аудио кабель в задней части кресла проходят через отверстие в отделении для плеч. Две направляющих шпильки отделений для плеч входят в соответствующие отверстия в крышке отделения для спины (рис.1)
- Отделение для плеч прижмите вплотную, закрепляя его на крышке отделения для рук с помощью двух углубленных поперечных винтов с цилиндрической головкой (рис.2)

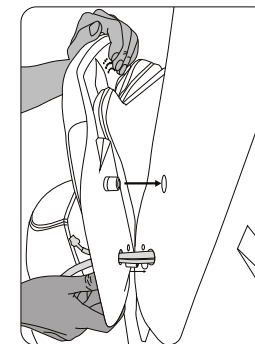

(рис. 1)

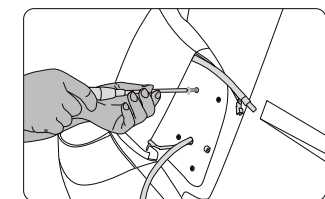

(рис. 2)

## ИНСТРУКЦИЯ ПО СБОРКЕ

### 6. Установка боковинок кресла

- Пропустите патрубки, идущие от сиденья кресла, через квадратное отверстие на стальной раме. (рис.1)
- Проверьте, все ли патрубки, необходимые для соединения с боковиной кресла находятся снаружи стальной рамы (рис.2)

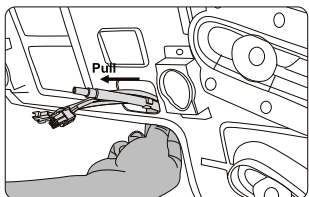

(рис.1)

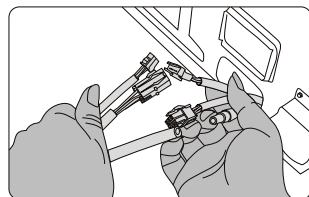

(рис.2)

- Вытяните патрубки из сиденья и подсоедините их с патрубками от боковины кресла в местах соединения, воздушная трубка будет находиться справа. (рис.3)
- После того, как вы подсоедините все патрубки, аккуратно вставьте места разъёмов обратно в квадратное отверстие стальной рамы сиденья, не загибайте воздушную трубку (рис.4)

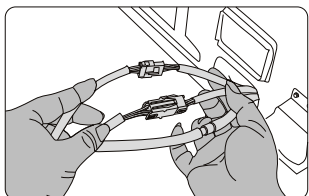

(рис.3)

ВСТАВЬТЕ В  
КВАДРАТНОЕ  
ОТВЕРСТИЕ  
СТАЛЬНОЙ РАМЫ  
СИДЕНЬЯ

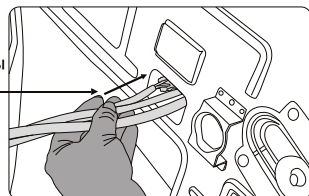

(рис.4)

- Как показано на рисунке, металлические направляющие боковины должны попадать в отверстия на фиксирующей стальной раме кресла (рис.5)
- Приподнимите боковину и начните закреплять её в передней части, металлические направляющие должны войти в отверстия на стальной раме, сначала передняя часть боковины, затем задняя (убедитесь, что патрубки аккуратно заходят в квадратное отверстие под сиденье кресла, как описано выше, избегайте повреждения патрубков), в результате боковина должна быть полностью надета на стальную раму кресла. (рис.6)

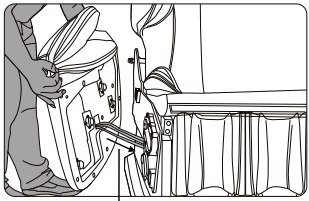
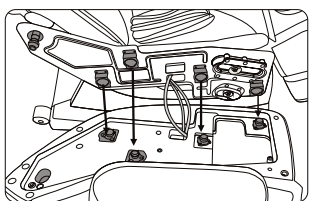

Примечание: будьте внимательны с разъёмами патрубков и их расположением

## СПОСОБ ПРИМЕНЕНИЯ









### б) Ручной режим

●		
●		
●		
●		
●		
●		
●		Speed
●		Width







●		
●		
●		
●		
●		
●		

## ИНСТРУКЦИЯ ПО ЭКСПЛУАТАЦИИ

### • Другие функции ручного массажа

Кнопки	Описание	Дисплей
	Кнопка уменьшения интенсивности массажа верхней части спины	Upper 
	Кнопка увеличения интенсивности массажа верхней части спины	Upper 
	Роликовый массаж стоп: включение роликового массажа стоп, доступны 3 уровня скорости	
	Прогревание: включение функции прогревания спины и коленей, возникает приятное чувство комфорта через три минуты после включения	

### 3. Угол наклона отделения спины и отделения ног

Кнопки	Описание	Дисплей
	Автоматический режим: при включении автоматической регулировки отделений спины и ног, приведи кресло в одно из трёх предложенных положений.	(01 ~ 03) Auto
	Кнопка подъёма отделения ног: удерживайте данную кнопку, чтобы плавно поднять отделение ног, для фиксации отпустите кнопку.	
	Кнопка опускания отделения ног: удерживайте данную кнопку, чтобы плавно опустить отделение ног, для фиксации отпустите кнопку.	
	Кнопка подъёма отделения спины: удерживайте данную кнопку, чтобы плавно поднять отделение спины, для фиксации отпустите кнопку.	
	Кнопка опускания отделения спины: удерживайте данную кнопку, чтобы плавно опустить отделение спины, для фиксации отпустите кнопку.	
	Кнопка приведения кресла в исходное положение: удерживайте данную кнопку, чтобы плавно поднять отделение спины и одновременно опустить отделение ног, для фиксации отпустите кнопку.	
	Кнопка приведения кресла в лежачее положение: удерживайте данную кнопку, чтобы плавно опустить отделение спины и одновременно поднять отделение ног, для фиксации отпустите кнопку.	

### 4. Угол наклона отделения спины и отделения ног

- Воспроизведение цифровой музыки: установите ваш мобильный телефон в специальное отделение на левом отделении для рук, подсоедините к аудио устройству, включите музыку и наслаждайтесь выбранной вами мелодией во время массажа.

## ИНСТРУКЦИЯ ПО ЭКСПЛУАТАЦИИ

- С помощью 3D цифрового аудио на правом и левом отделениях плеч вы можете подключить свой мобильный телефон и наслаждаться любимой музыкой во время сеанса массажа.
- Светодиодный цветной рисунок на обоих отделениях для рук меняется автоматически: красный, зелёный, синий, сине-зелёный, сиреневый, жёлтый, белый.

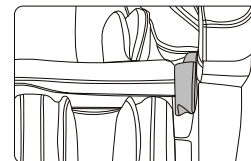

Кармашек для мобильного телефона (аудио интерфейс)

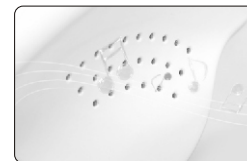

3D цифровое аудио



Светодиодный цветной рисунок

### 5. Выключение кресла и остановка сеанса массажа.

- Нажатием на красную кнопку во время массажа работа кресла останавливается, спинка и отделение для ног автоматически возвращаются в исходное положение. По окончании определённого времени сеанса массажа все функции отключаются, но отделения для спины и ног не возвращаются в исходное положение.
- По окончании определённого времени сеанса массажа или при выключении, на дисплее отобразится "Memory set On", и во время мигания кнопок А, В и С можно нажать на любую из них, чтобы сохранить начальные данные массажа перед тем, как сеанс массажа остановится. Вы также можете нажать на красную кнопку, чтобы выключить кресло и вернуть массажный механизм в исходное положение. Если вы не нажмете на кнопку, кресло выключится автоматически через 10 минут, массажный механизм вернётся в исходное положение.

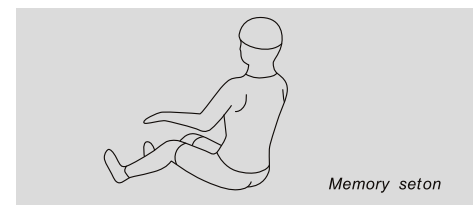

- Выключение питания кресла (Отключение питания кресла из сети)

