

Air Tent Hurrican

QWIKframe™

Быстрая сборка от 1 до 5 минут



огнестойкое



водостойкое



размещение



легкое



400
238T
ден
количество
нитей

1-5 минут
на сборку 

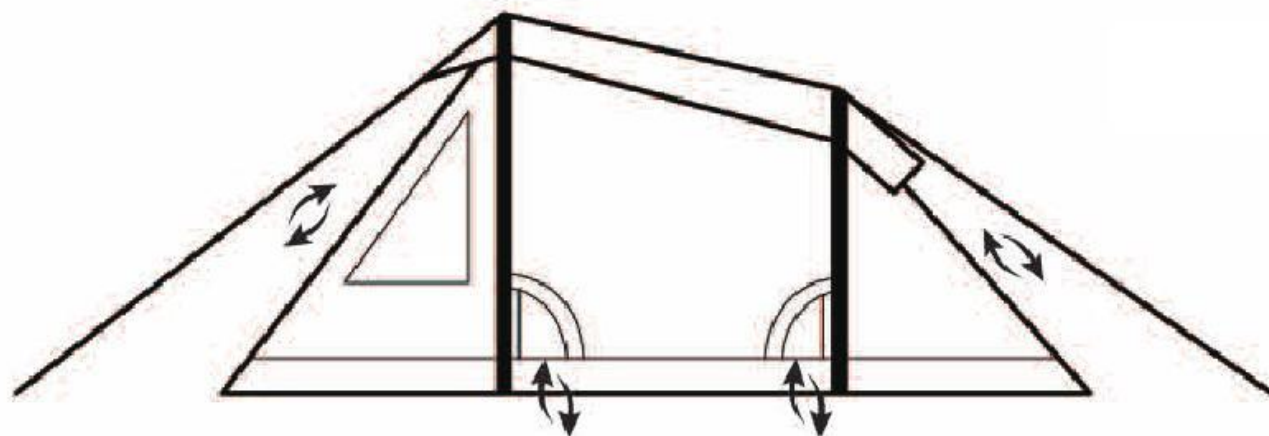

↕
вентиляция воздуха

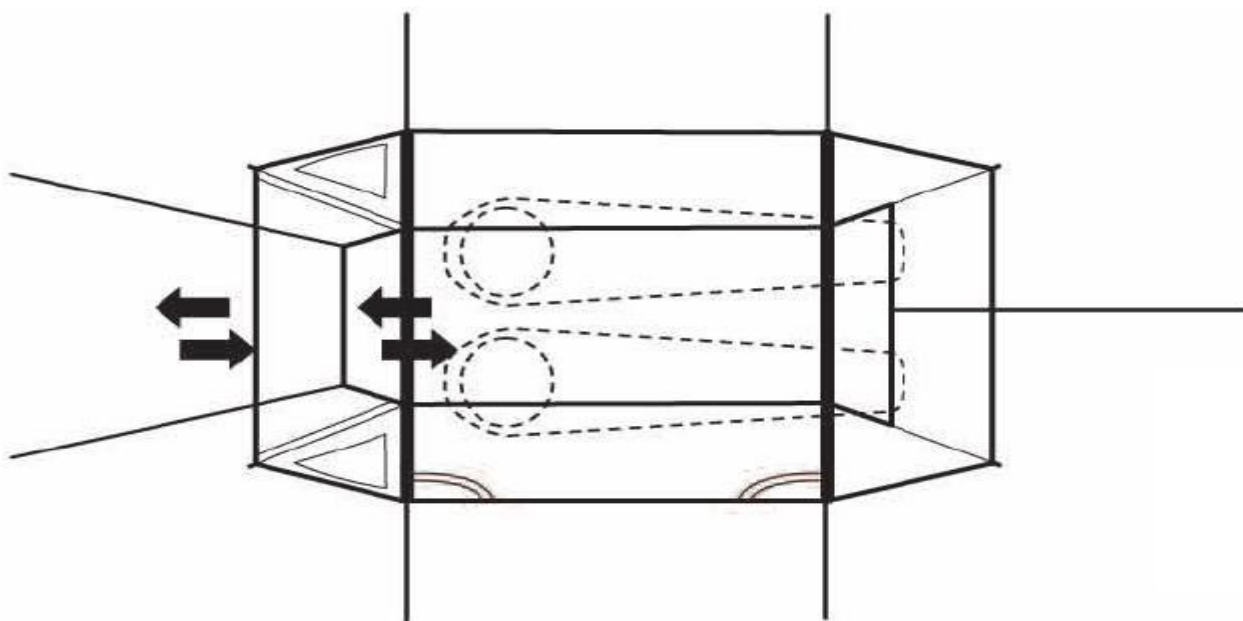

↕
Доступный дверной проем

КОМПЛЕКТАЦИЯ



Ремонтный комплект



11 колышков для
веревки



4 колышка для
палатки

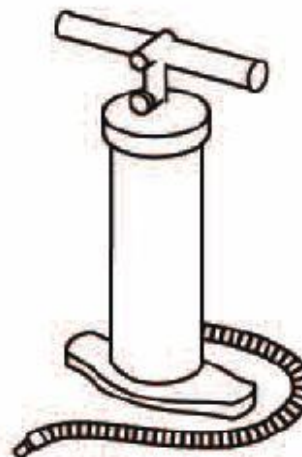

1 насос

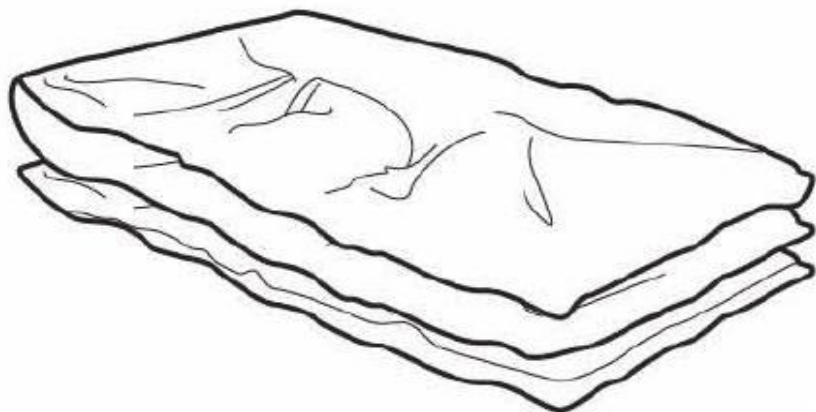

1 палатка

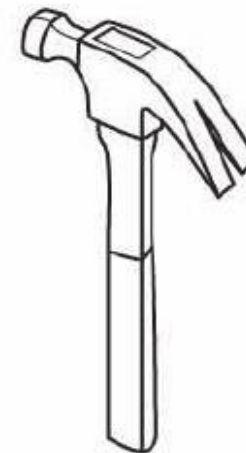

Молоток
(не включен в комплект)

ИНСТРУКЦИЯ ПО СБОРКЕ

1

Распакуйте палатку и положите на безопасное, ровное и чистое место для установки.
Важно: тщательно выберите место для установки, чтобы избежать передвижения палатки после сборки.

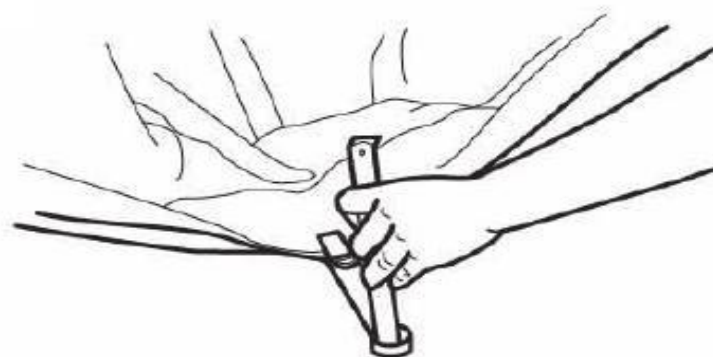
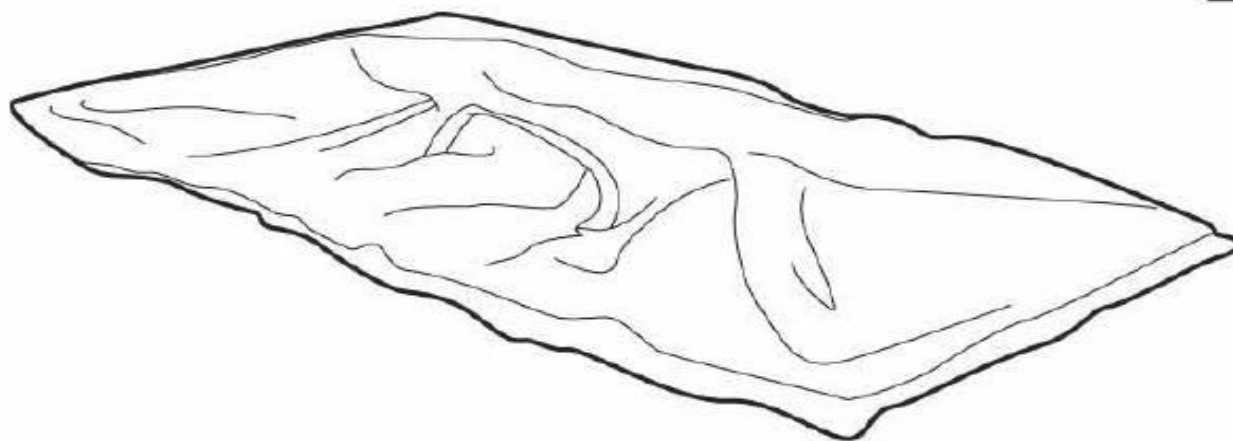
**2**

Надежно закрепите все углы палатки кольшками, вставив их в кольца под углом и закрепив в землю для лучшей фиксации.

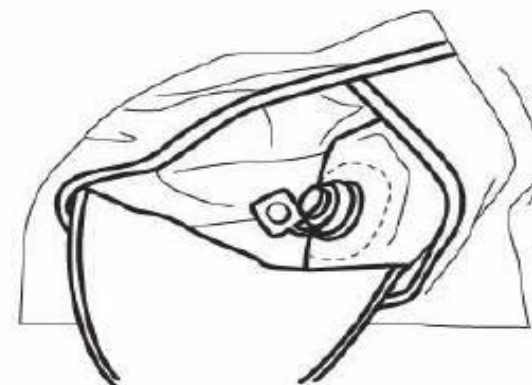
**3**

Найдите все QwikFrame, откройте клапан (клапан может быть закрыт застежкой-молнией)

4

Надувайте с помощью предоставляемого ручного насоса до тех пор пока каждый воздушный каркас не будет устойчив. Закройте клапан, уберите в карман и закройте застежкой-молнией. Не передуйте, давление не должно быть больше 0,34 атмосфер.

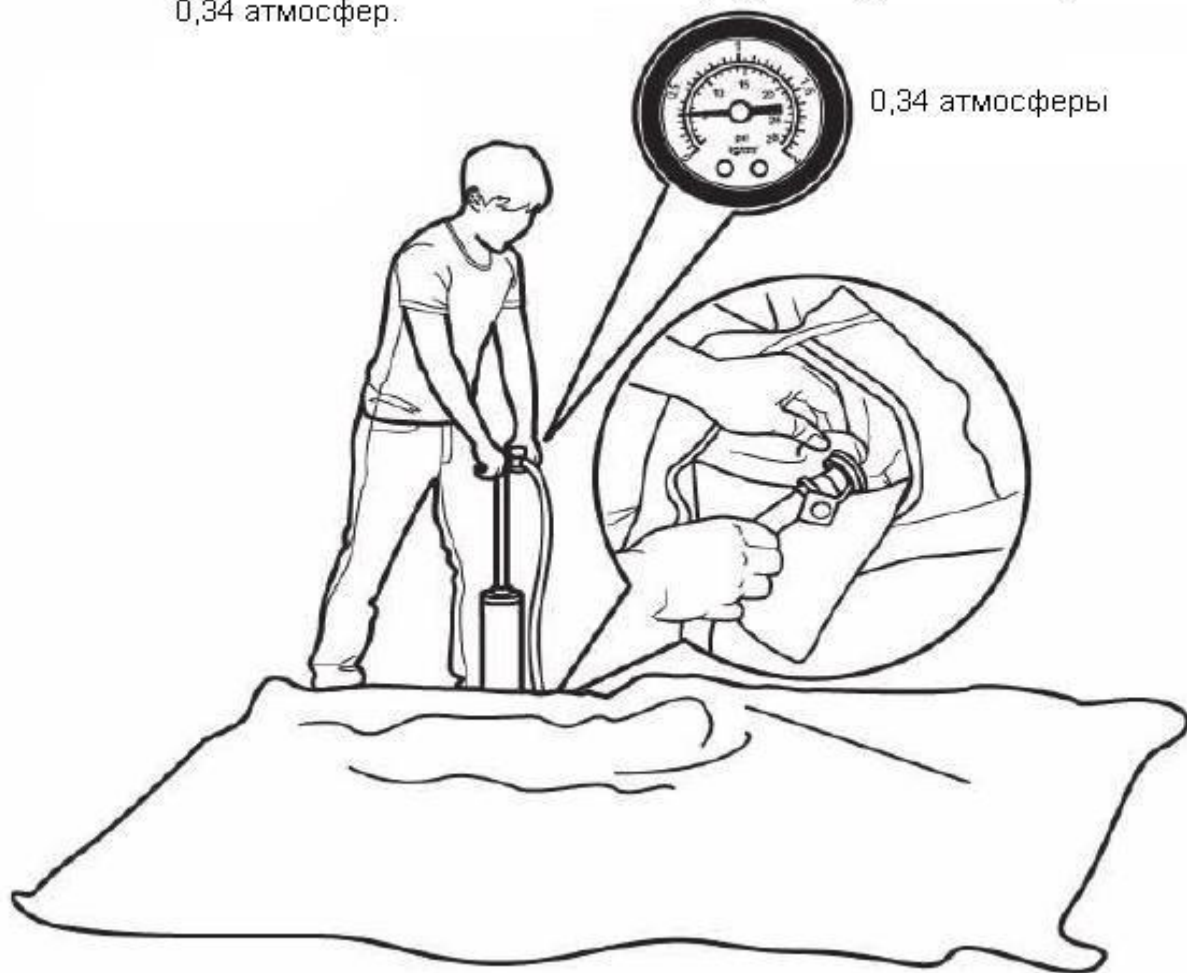

5

Надутый воздушный каркас должен теперь стоять в вертикальном автономном положении. Отрегулируйте козырек, дверной проем и окна по мере необходимости

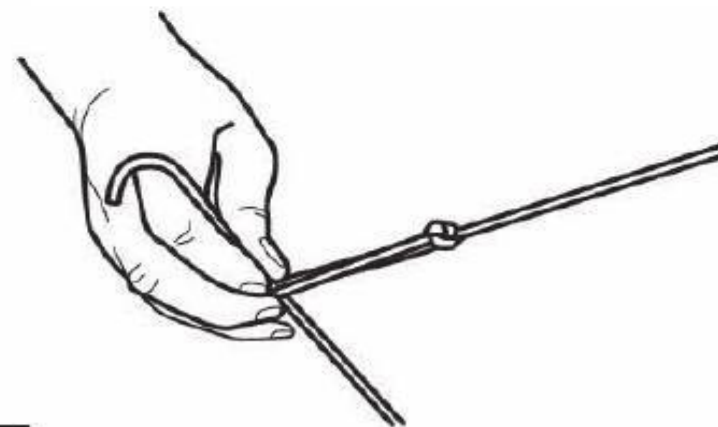

6

Установите и закрепите все шнуры с помощью кольшкков в землю, обеспечьте натянутость шнуров

7

Используйте регулируемую застежку, чтобы максимально натянуть каждую веревку

**8**

После окончательной сборки палатка должна выглядеть как на картинке. Поздравляем! Желаем приятного пользования этой продукцией, а также другими видами продукции компании MOOSE Outdoors

РАЗБОРКА ПАЛАТКИ

1. Проверьте, все ли люди вышли из палатки.
2. Проверьте, не осталось ли каких либо вещей в палатке.
3. Откройте клапан надува, палатка должна сдуться в течении 5 минут. Убедитесь что весь воздух вышел.
4. Вытащите все колышки.
5. Сворачивая палатку, пожалуйста выпустите оставшийся воздух, расстегните молнию на двери, и сворачивайте по направлению к двери.
6. Положите палатку и колышки в мешок, застегните молнию.

УХОД ЗА ПАЛАТКОЙ

Огонь

Не ставьте горячие приборы вблизи стен, низа палатки или вблизи штор. Всегда соблюдайте инструкцию по безопасности при использовании этих приборов, никогда не разрешайте детям играть вблизи них. Держите выход свободным. Убедитесь что знаете меры предосторожности с огнем.

Солнечный свет

Под длительным воздействием солнечных лучей материал палатки портится, выцветает и становится ломким. При бережном использовании, палатку можно будет использовать в течении долгих лет. Избегайте длительного воздействия солнечных лучей.

Проветривание

При использовании природного газа или другого электрооборудования, необходимо осуществлять проветривание воздухом

Водяной туман

В процессе использования палатки, из-за большей температуры внутри, чем снаружи, образуется водяной туман (конденсат). Увеличенная вентиляция может уменьшить образование водяного тумана (конденсат).

ОБСЛУЖИВАНИЕ

1. При проколе TPU раскройте молнию защитной ткани. Используйте насос, чтобы найти место прокола. Для ремонта поврежденного участка каркас должен быть сдут, используйте самоклеющиеся этикетки для устранения прокола. В зоне прокола поверхность должна быть очищена, после нанесения заплатки зафиксируйте ее рукой в течении некоторого времени. После ремонта не надувайте каркас в течении 20 минут.
2. Если есть прокол на палатке, пожалуйста отремонтируйте его с помощью предоставленной ткани для ремонта и клея.
3. Палатку чистить с помощью мягкого моющего средства.
4. При намокании палатки не храните ее мокрой. Высушите ее. При появлении конденсата внутри палатки обязательно высушите (проветрите). Хранить в сухом месте.